

MICROMOTOR MX2



RON INSTRUCȚIUNI DE UTILIZARE.

Alte limbi sunt disponibile pe
<https://dental.bienair.com/IFU>

CE RX Only
0123 REF 2100199-0009/02.2024

Conținut pachet (REF)



MC MX2
REF 1600677-001



10X

REF 1300967-003

Accesorii opționale



Furtun MX2
REF 1600700-001



Furtun MX2, 20,2 x 40
REF 1600809-001



Furtun MX2. Conexiune tip baionetă
la unitate
REF 1600762-001



10X

REF 1300967-010



Debitmetru, pentru micromotoare
REF 1600307-001



6X

Spraynet®, spray de curățare 500
ml, cutie cu 6 recipiente (CUTIE CU
6 RECIPIENTE)
REF 1600036-006





















Tabelul de materii

1. Simboluri	4	4.5 Performanțe.....	10
1.1 Descrierea simbolurilor utilizate.....	4	4.6 Condiții de operare.....	10
2. Identificare și utilizare preconizată	5	5. Întreținere și service.....	11
2.1 Identificare	5	5.1 Întreținere - informații generale.....	11
2.2 Utilizare preconizată	5	5.1.1.Produse de întreținere adecvate	11
2.3 Pacienți vizați	5	5.1.2.Precauții pentru întreținere	11
2.4 Utilizator vizat.....	5	5.2 Curățare.....	13
2.5 Mediu de utilizare.....	5	5.3 Dezinfectare.....	14
2.6 Probleme medicale vizate	5	5.4 Sterilizare.....	14
2.7 Contraindicații și efecte secundare pentru		5.4.1.Procedură.....	15
pacienți.....	5	5.5 Lubrifiere	16
2.8 În caz de accident.....	5	5.6 Ambalare și depozitare.....	17
3. Siguranța utilizatorului și pacientului:		5.7 Service.....	17
Avertizări și precauții de utilizare	6	6. Transport și eliminare	18
3.1 Instalare	7	6.1 Transport.....	18
4. Descriere	8	6.2 Eliminare.....	18
4.1 Prezentare generală	8	7. Informații generale	19
4.2 Asamblare și pregătire.....	9	7.1 Condiții de acordare a garanției	19
4.3 Date tehnice.....	10	7.2 Referințe	19
4.4 Clasificare.....	10		

RON INSTRUCȚIUNI DE UTILIZARE

1 Simboluri

1.1 Descrierea simbolurilor utilizate

Simbol	Descriere	Simbol	Descriere
	Producător.		Număr de catalog.
	Marcaj CE cu numărul organismului notificat.		Număr de serie.
	ATENȚIE: pericol de rănire gravă sau de deteriorare a dispozitivului dacă nu sunt respectate instrucțiunile de siguranță.		Dispozitiv medical.
	ATENȚIE: pericol de vătămare ușoară sau moderată sau de deteriorare a dispozitivului dacă nu sunt respectate instrucțiunile de siguranță.		Reprezentant CE autorizat în Comunitatea Europeană.
	Purtați mănuși de protecție.		Lampă; lumină, iluminare.
	Securitate electrică. Piesă aplicată de tip B.		Sterilizabil în sterilizator cu abur (autoclavă) la temperatura specificată.
	Avertisment: în conformitate cu legislația federală (SUA), acest dispozitiv poate fi comercializat numai la recomandarea unui medic cu drept de liberă practică.		Consultați instrucțiunile de utilizare sau instrucțiunile electronice de utilizare.
	Cod de matrice de date pentru informații despre produs inclusiv IUD (identificare unică a dispozitivelor).		Limită de temperatură.
	Limitare umiditate.		Limitare presiune atmosferică.
	Feriți de precipitații.		Simbol general pentru recuperare/reciclare.
	Material electric și electronic reciclabil.		

2 Identificare și Utilizare preconizată

2.1 Identificare

Dispozitive medicale fabricate de Bien-Air Dental SA.

Tip:

Micromotor electric fără perii, sterilizabil, cu pulverizare internă și lumină LED.

Descriere:

Micromotoarele Bien-Air Dental sunt concepute să transforme electricitatea în rotație mecanică pentru a acționa piesele de mână drepte și contraunghi.

2.2 Utilizare preconizată

Produs destinat utilizării în:

- Stomatologie generală, inclusiv stomatologie restaurativă, profilaxie dentară și tratamente ortodontice.
- Endodonție

2.3 Pacienți vizați

Populați de pacienți vizată de acest dispozitiv include orice persoană care se adresează unui cabinet stomatologic pentru a primi tratament corespunzător afecțiunii medicale pe care o are. Nu există limitări de vârstă, rasă ori cultură. Utilizatorul vizat este responsabil pentru alegerea dispozitivului adecvat pacientului, conform utilizării clinice specifice.

2.4 Utilizator vizat

Produsul este destinat doar pentru uz profesional. Utilizat de medici dentiști și de profesioniști din domeniul stomatologiei.

2.5 Mediu de utilizare

Mediul profesional al unei unități medicale.

2.6 Probleme medicale vizate

Stomatologie generală, inclusiv stomatologie restaurativă, profilaxie dentară, ortodonție și întreținere sau restabilire a sănătății dentare.

Procedura endodontică se referă la tratamentul canalului radicular.

2.7 Contraindicații și efecte secundare pentru pacienți

Utilizarea conformă a dispozitivului nu implică contraindicații, efecte secundare sau avertismente speciale pentru pacienți.

2.8 În caz de accident

Dacă are loc un accident, se interzice utilizarea dispozitivului până la finalizarea reparării sale de către un tehnician calificat, autorizat și instruit, într-un centru de reparații.

Dacă are loc un incident grav asociat cu dispozitivul, raportați acest lucru către o autoritate competentă din țara dumneavoastră, precum și către producător, prin intermediul distribuitorului dumneavoastră regional. Consultați reglementările naționale relevante pentru procedurile detaliate.

AVERTISMENT

Alte utilizări în afara celor pentru care este conceput dispozitivul sunt interzise și pot fi periculoase.

3 Siguranța utilizatorului și pacientului: Avertizări și Precauții pentru utilizare

Acest dispozitiv medical trebuie utilizat de către specialiștii din domeniu în conformitate cu prevederile legale în vigoare privind siguranța la locul de muncă, sănătatea și măsurile de prevenire a accidentelor și cu respectarea acestor instrucțiuni de utilizare.

Conform acestor prevederi, utilizatorul este responsabil de a se asigura că doar el utilizează dispozitivele și că aceste dispozitive funcționează corespunzător.

Siguranță electrică:

AVERTISMENT

Siguranța electrică poate fi garantată doar dacă dispozitivul este utilizat cu motoare de acționare și furtunuri compatibile cu Bien-Air Dental.

- Consultați întotdeauna instrucțiunile de utilizare ale unitului dentar sau ale consolei pentru a confirma compatibilitatea cu dispozitivul și conformitatea cu cerințele de siguranță electrică.
- Atunci când este folosit cu dispozitive medicale Bien-Air Dental, dispozitivul respectă standardul IEC 60601-1, pentru care se aplică următoarele cerințe:
 - Protecție împotriva electrocutării
 - Pătrunderea lichidelor
 - Protecție împotriva temperaturilor în exces și altor pericole pentru siguranță.

Compatibilitate electromagnetică:

AVERTISMENT

- Compatibilitatea electrică poate fi garantată doar dacă dispozitivul este utilizat cu alte motoare de antrenare și furtunuri compatibile cu Bien-Air Dental.
- Consultați întotdeauna instrucțiunile de utilizare ale unitului dentar sau ale consolei pentru a confirma compatibilitatea cu dispozitivul și conformitatea electromagnetică.
- Întrucât respectarea standardului internațional IEC 60601-1-2 nu garantează imunitate împotriva 5G la nivel global (ca urmare a diferitelor benzi de frecvențe utilizate local), evitați prezența dispozitivelor echipate cu rețele celulare 5G cu bandă largă în mediul clinic sau asigurați-vă că funcționalitatea de rețea a acestor dispozitive este dezactivată pe parcursul procedurii clinice.
- Alte dispozitive electromedicale pot cauza perturbări magnetice, consultați instrucțiunile de utilizare ale unitului dentar sau alte consolei pentru specificațiile CEM.

Respectați avertizarea de mai jos pentru a preveni riscurile de explozie:

AVERTISMENT

Conform IEC 60601-1:2005 +A1 2012 / Anexa G, dispozitivele electrificate (motoare, unități de control, cuplaje și accesorii) pot fi utilizate în condiții de siguranță într-un spațiu medical în care pacientului îi sunt administrate amestecuri cu potențial exploziv sau inflamabil de substanțe anestezice doar dacă:

- Distanța dintre motor și circuitul respirator anestezic depășește 25 cm.
- Motorul nu este utilizat simultan pentru administrarea substanțelor anestezice pacientului.

Respectați avertizările de mai jos pentru a preveni riscurile de infectare:

AVERTISMENT

- Dispozitivul nu este livrat în stare sterilă. Pentru a evita infecțiile, respectați procedura de curățare, sterilizare și întreținere detaliată în secțiunea 56. Doar manșonul detașabil poate fi sterilizat.
- Personalul medical care utilizează sau efectuează lucrări de întreținere ale dispozitivelor medicale contaminate sau posibil contaminate trebuie să respecte precauțiile universale, în special purtarea echipamentului individual de protecție (mănuși, ochelari de protecție etc.). Instrumentele ascuțite și tăioase trebuie manevrate cu atenție sporită.
- Sprijiniți dispozitivul de un suport ce poate fi curățat.

Respectați precauțiile de mai jos pentru a preveni riscurile de supraîncălzire a motorului:

ATENȚIE

- Motorul trebuie să fie conectat la sistemul de răcire cu aer al unitului dentar, pentru a preveni supraîncălzirea și/sau auto-limitarea vitezei de către sistemul de control pentru siguranță al panoului electronic.
- Verificați întotdeauna ca furtunul micromotorului să nu fie îndoit și atât furtunul, cât și motorul, să fie într-o stare corespunzătoare.

Respectați precauțiile de mai jos pentru a evita riscurile de rănire și/sau deteriorare a materialelor:

ATENȚIE

- În cazul în care constatați vibrații excesive, încălzire anormală, zgomot neobișnuit sau alte semne ce sugerează că dispozitivul nu funcționează corespunzător, opriți imediat activitatea. Contactați un centru de reparații autorizat de Bien-Air Dental SA.
- Nu conectați niciodată un instrument la un micromotor pornit.
- Nu pulverizați lubrifiant sau soluție de curățare în motor.
- Nu clătiți niciodată dispozitivele pentru a le răci.
- Este esențial să utilizați aer comprimat uscat și purificat în unitul dentar, pentru a asigura o durată de exploatare îndelungată a dispozitivului. Mențineți calitatea aerului și apei prin lucrări periodice de întreținere ale compresorului și sistemelor de filtrare. Utilizarea apei dure nefiltrate va determina înfundarea timpurie a tuburilor și conectorilor.

3.1 Instalare

AVERTISMENT

Micromotorul poate fi utilizat doar împreună cu dispozitive electronice Bien-Air Dental sau compatibile. Pentru a respecta cerințele de siguranță IEC 60601-1, folosiți doar surse de alimentare pentru dispozitive medicale având 2 MOPP (mijloace de protecție a pacientului).



FIG. 1

4 Descriere

4.1 Prezentare generală

FIG. 1

- (1) Capăt motor
- (2) Corp motor
- (3) Conexiune furtun/motor

Notă : Specificațiile tehnice, ilustrațiile și dimensiunile din aceste instrucțiuni sunt doar cu titlu indicativ. Ele nu pot constitui baza unei eventuale reclamații.

Notă : Limba originală a acestor instrucțiuni de utilizare este limba engleză.

Notă : Pentru informații suplimentare, contactați Bien-Air Dental SA la adresa indicată pe coperta din spate.

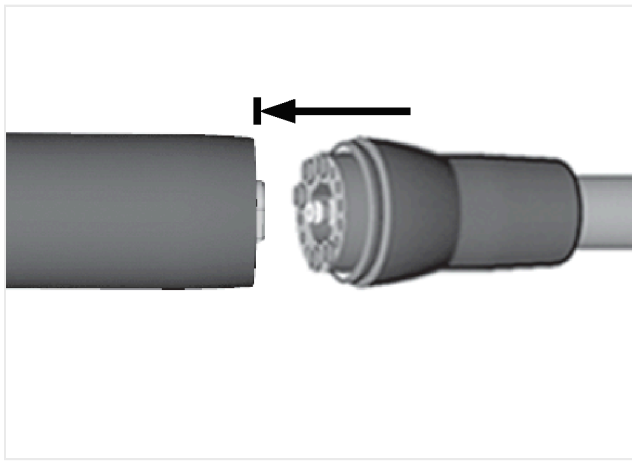

FIG. 2

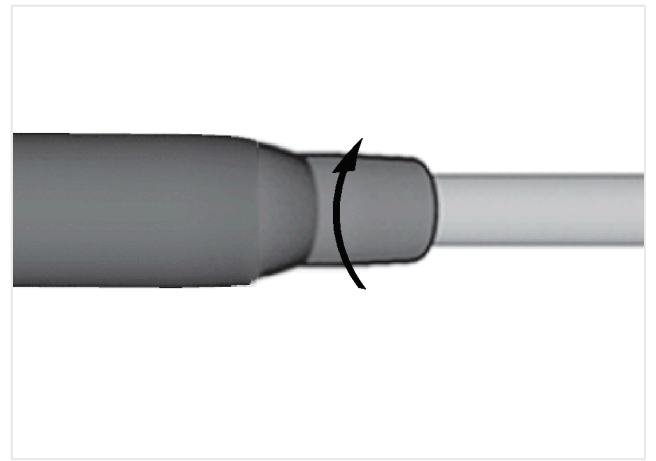

FIG. 3

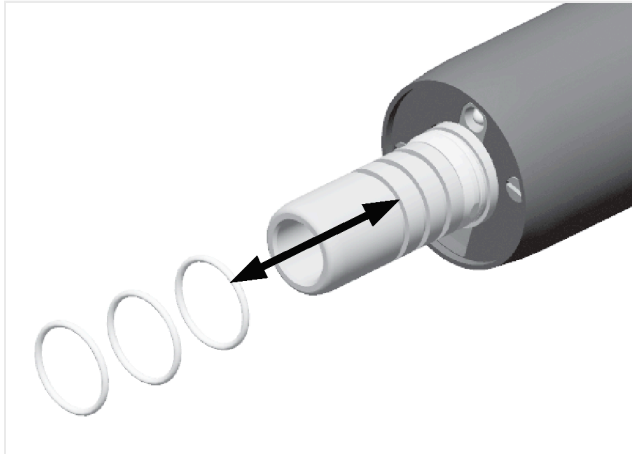

FIG. 4

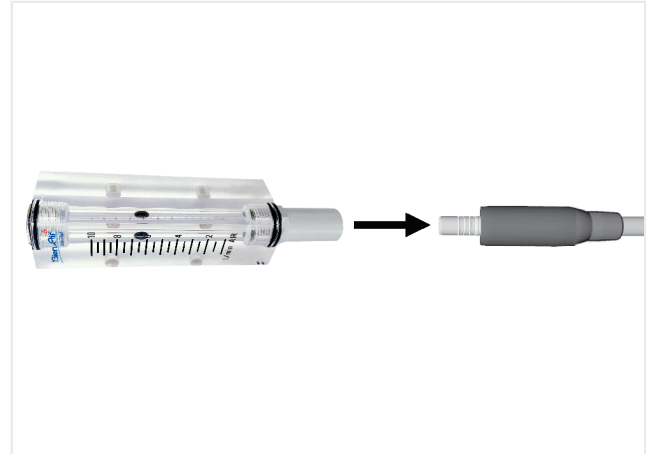

FIG. 5

4.1 Asamblare și pregătire

1. Asigurați-vă că partea din spate a motorului și conectorul pentru furtun sunt curate și uscate.
2. Conectați motorul la furtunul său corespunzător (cu conector de tip MX2) după cum se arată în FIG. 2.
3. Rotiți-l până identificați poziția exactă și împingeți-l în motor.
4. Ținând de motor, înșurubați complet manșonul furtunului pe conexiunea spate a motorului FIG. 3.
5. Așezați debitmetrul pe capăt, apoi activați aerul de răcire și măsurați debitul de aer. Valoarea este măsurată în mijlocul bilei debitmetrului, conform standardului JIS B7551. FIG. 5.
6. Dacă debitul de aer de răcire nu se află în intervalul de 10 NI/min (+/-10%), reglați presiunea aerului conform acestei cerințe.

Înlocuirea manuală a garniturilor (nu sunt necesare instrumente)

FIG. 4

- Nu lubrifiați garnitura inelară.
- Utilizați doar garnitura inelară proprie.
- Asigurați-vă că garniturile inelare nu sunt deteriorate sau zgâriate după montare.

4.2 Date tehnice

Date tehnice

Flux de aer recomandat
(măsurat la capătul de 10 l/min (+/-10%)
motor)

Interval de presiune a aerului 2,5 – 5 bari

Cuplaj Capăt conform ISO 3964*

Durate de funcționare Fără limitări pentru utilizator. Duratele de funcționare sunt impuse electronic prin tablourile de comandă Bien-Air, ca funcție a cuplului de torsiune aplicat.

Interval viteză de rotație 100 – 40 000 rpm

Direcția de rotație În sensul acelor de ceas și în sens invers acelor de ceas

Intensitate luminoasă LED, variabil de la 20 klux la 24 klux**

*Compatibil cu piese de mână de dimensiuni „scurt”, „mediu” și „lung”.

**Măsurat împreună cu REF1601138-001 CA 1:5L NOVA MS

4.3 Clasificare

Clasa IIa, conform Regulamentului UE 2017/745 privind dispozitivele medicale.

Dispozitiv de clasa a II-a, tip B, conform standardului IEC 60601-1.

4.4 Performanțe

Performanțe

Indicare viteză și cuplu de torsiune ca presetate

Cu control electronic

Precizie viteză

+/- 5%

4.5 Condiții de operare

Condiții de operare



Interval de temperatură:

-10°C – +35°C (-50°F – +95°F)



Interval umiditate relativă:

30% – 80%



Interval de presiune a aerului:

700 hPa – 1060 hPa



FIG. 6

5 Întreținere și service

5.1 Întreținere - informații generale

Curățați și sterilizați dispozitivul înainte de prima utilizare.

Curățați motorul în cel mult 30 de minute după fiecare tratament. Prin respectarea acestei proceduri, veți elimina reziduurile de sânge sau de salivă.

⚠️ AVERTISMENT

Respectați directivele, standardele și instrucțiunile naționale privind recomandările de curățare și sterilizare.

⚠️ ATENȚIE

Nu pulverizați lubrifianț sau soluție de curățare în motor. FIG. 6.

5.1.1 Produse de întreținere adecvate

Utilizați doar produsele de întreținere originale Bien-Air Dental SA și piesele fabricate sau recomandate de Bien-Air Dental SA. Utilizarea altor produse sau piese poate provoca defecțiuni în timpul operării și/sau anularea garanției.

- Spraynet®
- Detergent alcalin sau detergent dezinfectant (pH 8 – 11) recomandat pentru curățarea-dezinfectarea instrumentelor stomatologice sau chirurgicale. Produsele dezinfectante pe bază de clorură de didecildimetilamoniu, carbonat de amoniu cuaternar sau produs enzimatic neutru (de exemplu, neodisher® Mediclean) sunt, de asemenea, permise.

5.1.2 Precauții pentru întreținere

- În termen de maximum 30 de minute după fiecare tratament, curățați și dezinfectați motorul. Prin respectarea acestei proceduri, veți elimina reziduurile de sânge sau de salivă.
- Utilizați doar produsele de întreținere originale Bien-Air Dental SA și piesele fabricate sau recomandate de Bien-Air Dental SA. Utilizarea altor produse sau piese poate provoca defecțiuni în timpul operării și/sau anularea garanției.

⚠️ ATENȚIE

- Utilizați detergenți cu pH 8-11, care nu sunt corozivi și nu conțin clor, acetonă și/sau aldehide.
- Nu scufundați în lichid fiziologic (NaCl) și nu utilizați soluție salină pentru a păstra dispozitivul umed până la curățarea sa.
- Nu scufundați într-o baie de curățare.
- Curățați utilizând curățarea manuală (nu utilizați un aparat de curățare cu ultrasunete sau o unitate de spălare-dezinfectare).
- Dacă sterilizarea este impusă de directivele naționale, utilizați doar sterilizatoare dinamice: nu utilizați un sterilizator cu sistem de deplasare gravitațională a aburului. La fel ca la celelalte instrumente, scoateți dispozitivul după fiecare ciclu de sterilizare, inclusiv după uscare, pentru a evita expunerea excesivă la căldură ce ar putea provoca, la rândul său, corозиuni.

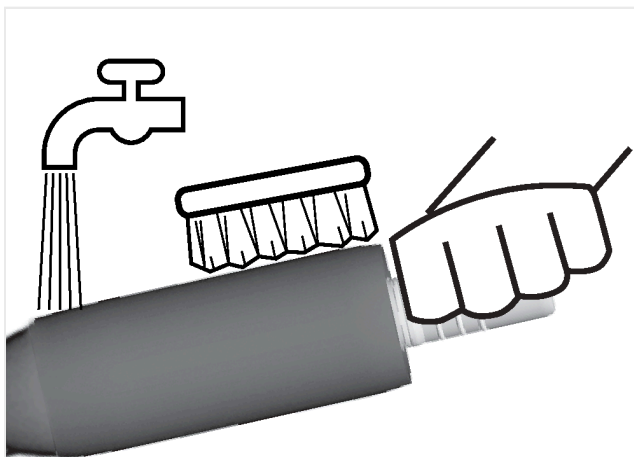

FIG. 7

5.6 Curățare

⚠ ATENȚIE

- Nu scufundați în lichid fiziologic (NaCl) și nu utilizați soluție salină pentru a păstra dispozitivul umed până la curățarea sa.
- Nu scufundați într-o baie de curățare.
- Nu utilizați într-o unitate de spălare-dezinfectare, nici într-un aparat de curățare cu ultrasunete.
- Nu pulverizați soluție de curățare în motor.
- Asigurați-vă că contactele motorului sunt în permanență curate.

Suprafața exterioară a motorului trebuie curățată de impurități conform FIG. 7:

- Țineți motorul de capătul său sub jet de apă de la robinet la 15°C – 38°C (59°F – 100°F), cu condiția ca apa de la robinet să aibă un pH cuprins între 6,5 – 8,5 și un conținut de clorură mai mic de 100 mg/l. Dacă aceste condiții nu sunt îndeplinite, utilizați în schimb apă demineralizată (deionizată).
- Folosind o perie flexibilă fină, curățați suprafața exterioară a motorului folosind produsele de curățare recomandate.
- Nu permiteți pătrunderea apei în motor prin capătul său sau prin conectorul pentru furtun.
- Uscați suprafața exterioară a motorului cu o lavetă care nu lasă scame, umezită cu Spraynet®.

5.7 Dezinfectare

Frecați cu atenție suprafețele exterioare ale motorului timp de aproximativ un minut, folosind o perie flexibilă fină impregnată cu detergent sau cu soluție dezinfectantă [FIG. 7](#).

Motorul trebuie clătit după cum urmează [FIG. 6](#)

- Țineți motorul de capătul său sub jet de apă de la robinet la 15°C - 38°C (59°F - 100°F), așa cum se arată în diagrama de mai jos, cu condiția ca apa de la robinet să aibă un pH cuprins între 6,5 și 8,5 și un conținut de clorură mai mic de 100 mg/l. Dacă aceste condiții nu sunt îndeplinite, utilizați în schimb apă demineralizată (deionizată).
- Evitați pătrunderea apei în motor prin capătul său sau prin conectorul pentru furtun.
- Uscați motorul cu o compresă neșesută.

5.8 Sterilizare

ATENȚIE

- Calitatea sterilizării depinde în mare măsură de cât de curat este dispozitivul. Pot fi sterilizate doar dispozitivele perfect curate.
- Pentru a crește eficiența sterilizării, asigurați-vă că motorul este complet uscat.
- Nu utilizați alte proceduri de sterilizare în afara celei descrise mai jos.
- Utilizați doar cicluri dinamice pentru îndepărtarea aerului: cicluri cu aspirare prealabilă sau cu impuls de presiune pentru jetul de aer (SFPP).
- Dacă sterilizarea este impusă de directivele naționale, utilizați doar sterilizatoare dinamice: nu utilizați un sterilizator cu sistem de deplasare gravitațională a aburului. La fel ca la celelalte instrumente, scoateți dispozitivul după fiecare ciclu de sterilizare, inclusiv după uscare, pentru a evita expunerea excesivă la căldură ce ar putea provoca, la rândul său, coroziuni.

5.8.1 Procedură

1. Împachetați dispozitivul într-un ambalaj aprobat în vederea sterilizării cu abur.
2. Sterilizați cu abur respectând ciclul dinamic de îndepărtare a aerului (ANSI/AAMI ST79, secțiunea 2.19), adică îndepărtarea aerului prin evacuare forțată (ISO 17665-1, ISO/TS 17665-2) la 135°C (275°F) timp de 3 minute sau la 132°C (269,6°F) timp de 4 minute. În jurisdicțiile unde este impusă sterilizarea împotriva prionilor, sterilizați la 135°C (275°F) timp de 18 minute.

Instrumentul suportă mai mult de 1000 de sterilizări.

Parametrii recomandați pentru ciclul de sterilizare sunt:

- Temperatura maximă în camera autoclavei nu trebuie să depășească 137°C (278,6°F), adică temperatura nominală a autoclavei trebuie să fie setată la 134°C (273,2°F), 135°C (275°F) sau 135,5°C (275°F), luând în considerare incertitudinea sterilizării cu privire la temperatură.
- Durata maximă a intervalului la temperatura maximă de 137°C (278,6 °F) trebuie să respecte cerințele naționale pentru sterilizarea prin căldură umedă și să nu depășească 30 de minute.
- Presiunea absolută în camera sterilizatorului trebuie să fie cuprinsă în intervalul 0,07 – 3,17 bari (1 – 46 psia).
- Rata de modificare a temperaturii nu trebuie să depășească 15°C/min (59°F/min) pentru temperatura în creștere și -35°C/min (-31°F/min) pentru temperatura în scădere.
- Rata de modificare a presiunii nu trebuie să depășească 0,45 bar/min (6,6 psia/min) pentru presiunea în creștere și -1,7 bar/min (-25 psia/min) pentru presiunea în scădere.
- Fără adăugări de reactivi chimici sau fizici la abur.





5.9 Lubrifiere

ATENȚIE

Nu pulverizați lubrifianț sau soluție de curățare-lubrifiere în motor [FIG. 8](#).

5.10 Ambalare și depozitare

Condiții de depozitare

	Interval de temperatură:	-0°C – +40°C (+32°F – +104°F)
	Interval umiditate relativă:	10% – 80%
	Interval de presiune a aerului:	650 hPa – 1060 hPa
	Feriți de precipitații	

Dispozitivul trebuie depozitat în punga de sterilizare, într-un mediu uscat și lipsit de praf. Temperatura nu trebuie să depășească 55°C (131°F). Dacă dispozitivul urmează să nu fie utilizat timp de 7 zile sau mai mult după sterilizare, scoateți-l din punga de sterilizare și depozitați-l în ambalajul său original. Dacă dispozitivul nu este depozitat într-o pungă de sterilizare sau dacă punga nu mai este sterilă, curățați, uscați și sterilizați dispozitivul înainte de utilizare.

ATENȚIE

Dacă dispozitivul medical a fost depozitat refrigerat, lăsați-l să se încălzească la temperatura camerei înainte de a-l folosi.

ATENȚIE

Respectați data de expirare a pungii de sterilizare, care depinde de condițiile de depozitare și de tipul de ambalaj.

5.11 Service

Bien-Air Dental SA recomandă utilizatorului să solicite verificarea dispozitivelor sale dinamice sau efectuarea de lucrări de service după 5000 de cicluri de procesare sau după 5 ani.

ATENȚIE

Nu dezamblați dispozitivul. Pentru modificări și reparații, contactați furnizorul dvs. obișnuit sau centrul de service Bien-Air Dental.

6 Transport și eliminare

6.1 Transport

Condiții de transport



Interval de temperatură:

-20°C – +50°C (-4°F – +122°F)



Interval umiditate relativă:

5% – 80%



Interval de presiune a aerului:

650 hPa – 1060 hPa



Feriți de precipitații

6.2 Eliminare

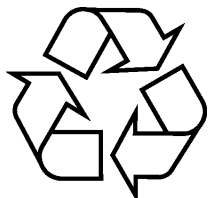

Eliminarea și/sau reciclarea materialelor trebuie efectuate cu respectarea legislației în vigoare.



Acest dispozitiv trebuie reciclat. Echipamentele electrice și electronice pot conține substanțe periculoase ce pot reprezenta pericole pentru sănătate și mediu. Utilizatorul trebuie să returneze dispozitivul distribuitorului său sau să contacteze direct un organism autorizat pentru tratamentul și recuperarea acestor tipuri de echipamente (Directiva Europeană 2012/19/UE).

7 Informații generale

7.1 Condiții de acordare a garanției

Bien-Air Dental SA acordă operatorului o garanție ce acoperă toate defectele funcționale, materiale sau de producție.

Perioada de garanție este de:

- 36 de luni de la data emiterii facturii.

În cazul unei reclamații justificate, Bien-Air Dental sau reprezentantul său autorizat va îndeplini obligațiile companiei privind această garanție prin repararea sau înlocuirea produsului în mod gratuit.

Alte tipuri de reclamații, în special privind deteriorarea sau rănirea și consecințele acestora rezultate din:

- Uzură excesivă
- Utilizare rară sau neadecvată
- Nerespectarea instrucțiunilor de service, asamblare sau întreținere
- Deteriorări cauzate de substanțe chimice sau influențe electronice sau electrolitice neobișnuite
- Conexiuni defectuoase pentru aer, apă sau de natură electrică

ATENȚIE

Garanția este anulată dacă deteriorările și consecințele acestora apar ca urmare a unor lucrări de modificare sau de service incorecte, efectuate de terți neautorizați de Bien-Air Dental SA. Cererile de acordare a garanției vor fi luate în considerare doar dacă produsul este însoțit de o copie a facturii sau a notei de livrare. Trebuie indicate clar următoarele informații: data achiziției, referința de produs și numărul de serie.

7.2 Referințe

REF	Legendă
1600677-001	Micromotor MX2
1600700-001	Furtun MX2
1600809-001	Furtun MX2, 20,2 x 40
1600762-001	Furtun MX2. Conexiune tip baionetă la unitate
1600036-006	Spraynet®, spray pentru curățare, 500 ml, cutie cu 6 recipiente
1300967-010	GARNITURĂ INELARĂ 8.1x0.73
1600307-001	Debitmetru, pentru micromotoare

 **Bien-Air Dental SA**

Länggasse 60 Case postale 2500 Bienne 6 Switzerland
Tel. +41 (0)32 344 64 64 Fax +41 (0)32 344 64 91
dental@bienair.com

Other addresses available at
www.bienair.com

EC REP **Bien-Air Europe Sàrl**

19-21 rue du 8 mai 1945
94110 Arcueil
France